

# Inspiron 17/17R

## Příručka majitele

**Model počítače: Inspiron 3721/5721/3737/5737**

**Regulační model: P17E**

**Regulační typ: P17E001/P17E002**



# Poznámky a upozornění



**POZNÁMKA:** POZNÁMKA označuje důležité informace, které pomáhají lepšímu využití počítače.



**UPOZORNĚNÍ:** UPOZORNĚNÍ označuje možné nebezpečí poškození hardwaru nebo ztráty dat v případě nedodržení pokynů.



**VAROVÁNÍ:** VAROVÁNÍ označuje potenciální nebezpečí poškození majetku, úrazu nebo smrti.

-----  
© 2013 Dell Inc.

Ochranné známky použité v tomto textu: Dell™, logo DELL a Inspiron™ jsou ochranné známky společnosti Dell Inc.; Microsoft®, Windows® a logo tlačítka Start systému Windows jsou ochranné známky nebo registrované ochranné známky společnosti Microsoft Corporation v USA a dalších zemích. Bluetooth® je registrovaná ochranná známka společnosti Bluetooth SIG, Inc., a společnost Dell ji používá na základě licence.

# Obsah

<b>Před manipulací uvnitř počítače</b> . . . . .	<b>9</b>
Než začnete . . . . .	9
Doporučené nástroje . . . . .	9
Bezpečnostní opatření . . . . .	10
<b>Po dokončení práce uvnitř počítače</b> . . . . .	<b>11</b>
<b>Vyjmutí baterie</b> . . . . .	<b>12</b>
Postup. . . . .	12
<b>Vložení baterie</b> . . . . .	<b>13</b>
Postup. . . . .	13
<b>Demontáž diskové mechaniky</b> . . . . .	<b>14</b>
Přípravné kroky. . . . .	14
Postup. . . . .	14
<b>Montáž diskové mechaniky</b> . . . . .	<b>16</b>
Postup. . . . .	16
Následné požadavky . . . . .	16
<b>Vyjmutí klávesnice</b> . . . . .	<b>17</b>
Přípravné kroky. . . . .	17
Postup. . . . .	17
<b>Vložení klávesnice</b> . . . . .	<b>19</b>
Postup. . . . .	19
Následné požadavky . . . . .	19
<b>Sejmutí krytu základny</b> . . . . .	<b>20</b>
Přípravné kroky. . . . .	20
Postup. . . . .	20
<b>Nasazení krytu základny</b> . . . . .	<b>21</b>
Postup. . . . .	21
Následné požadavky . . . . .	21

<b>Vyjmutí paměťových modulů</b> . . . . .	<b>22</b>
Přípravné kroky . . . . .	22
Postup . . . . .	22
<b>Montáž paměťových modulů</b> . . . . .	<b>23</b>
Postup . . . . .	23
Následné požadavky . . . . .	23
<b>Demontáž pevného disku</b> . . . . .	<b>24</b>
Přípravné kroky . . . . .	24
Postup . . . . .	24
<b>Montáž pevného disku</b> . . . . .	<b>26</b>
Postup . . . . .	26
Následné požadavky . . . . .	26
<b>Vyjmutí knoflíkové baterie</b> . . . . .	<b>27</b>
Přípravné kroky . . . . .	27
Postup . . . . .	27
<b>Vložení knoflíkové baterie</b> . . . . .	<b>28</b>
Postup . . . . .	28
Následné požadavky . . . . .	28
<b>Demontáž opěrky rukou</b> . . . . .	<b>29</b>
Přípravné kroky . . . . .	29
Postup . . . . .	29
<b>Montáž opěrky rukou</b> . . . . .	<b>32</b>
Postup . . . . .	32
Následné požadavky . . . . .	32
<b>Demontáž bezdrátové karty Mini-Card</b> . . . . .	<b>33</b>
Přípravné kroky . . . . .	33
Postup . . . . .	33
<b>Montáž bezdrátové karty Mini-Card</b> . . . . .	<b>35</b>
Postup . . . . .	35
Následné požadavky . . . . .	35

<b>Demontáž karty I/O</b> . . . . .	<b>36</b>
Přípravné kroky . . . . .	36
Postup . . . . .	36
<b>Montáž karty vstupů a výstupů</b> . . . . .	<b>37</b>
Postup . . . . .	37
Následné požadavky . . . . .	37
<b>Vyjmutí základní desky</b> . . . . .	<b>38</b>
Přípravné kroky . . . . .	38
Postup . . . . .	39
<b>Zpětná montáž základní desky</b> . . . . .	<b>42</b>
Postup . . . . .	42
Následné požadavky . . . . .	43
<b>Vyjmutí ventilátoru</b> . . . . .	<b>44</b>
Přípravné kroky . . . . .	44
Postup . . . . .	44
<b>Montáž ventilátoru</b> . . . . .	<b>45</b>
Postup . . . . .	45
Následné požadavky . . . . .	45
<b>Demontáž chladiče</b> . . . . .	<b>46</b>
Přípravné kroky . . . . .	46
Postup . . . . .	46
<b>Montáž chladiče</b> . . . . .	<b>47</b>
Postup . . . . .	47
Následné požadavky . . . . .	47
<b>Demontáž redukční desky pevného disku</b> . . . . .	<b>48</b>
Přípravné kroky . . . . .	48
Postup . . . . .	48
<b>Instalace redukční desky pevného disku</b> . . . . .	<b>49</b>
Postup . . . . .	49
Následné požadavky . . . . .	49

<b>Demontáž reproduktorů</b> . . . . .	<b>50</b>
Přípravné kroky . . . . .	50
Postup . . . . .	51
<b>Montáž reproduktorů</b> . . . . .	<b>52</b>
Postup . . . . .	52
Následné požadavky . . . . .	52
<b>Demontáž sestavy displeje</b> . . . . .	<b>53</b>
Přípravné kroky . . . . .	53
Postup . . . . .	54
<b>Montáž sestavy displeje</b> . . . . .	<b>55</b>
Postup . . . . .	55
Následné požadavky . . . . .	55
<b>Demontáž rámečku displeje</b> . . . . .	<b>56</b>
Přípravné kroky . . . . .	56
Postup . . . . .	57
<b>Montáž rámečku displeje</b> . . . . .	<b>58</b>
Postup . . . . .	58
Následné požadavky . . . . .	58
<b>Vyjmutí závěsů displeje</b> . . . . .	<b>59</b>
Přípravné kroky . . . . .	59
Postup . . . . .	60
<b>Montáž závěsů displeje</b> . . . . .	<b>61</b>
Postup . . . . .	61
Následné požadavky . . . . .	61
<b>Demontáž panelu displeje</b> . . . . .	<b>62</b>
Přípravné kroky . . . . .	62
Postup . . . . .	63
<b>Montáž panelu displeje</b> . . . . .	<b>64</b>
Postup . . . . .	64
Následné požadavky . . . . .	64

<b>Demontáž modulu kamery</b> . . . . .	<b>65</b>
Přípravné kroky. . . . .	65
Postup. . . . .	66
<b>Montáž modulu kamery</b> . . . . .	<b>67</b>
Postup. . . . .	67
Následné požadavky . . . . .	67
<b>Vyjmutí portu napájecího adaptéru</b> . . . . .	<b>68</b>
Přípravné kroky. . . . .	68
Postup. . . . .	69
<b>Vložení portu napájecího adaptéru</b> . . . . .	<b>70</b>
Postup. . . . .	70
Následné požadavky . . . . .	70
<b>Aktualizace systému BIOS</b> . . . . .	<b>71</b>







# Před manipulací uvnitř počítače

---

## Než začnete

 **UPOZORNĚNÍ:** Abyste předešli ztrátě dat, před vypnutím počítače uložte a zavřete všechny otevřené soubory a ukončete všechny spuštěné aplikace.

- 1 Uložte a zavřete všechny otevřené soubory, ukončete všechny spuštěné programy a vypněte počítač.
  - *Windows 8:* Přejedte kurzorem myši do pravého dolního nebo horního rohu obrazovky s cílem otevřít postranní panel ovládacích tlačítek. Klikněte na položky **Nastavení** → **Napájení** → **Vypnout**.
  - *Windows 7:* Klikněte na položky **Start**  → **Vypnout**.
-  **POZNÁMKA:** Používáte-li jiný operační systém, vyhledejte pokyny ohledně jeho vypnutí v příslušné dokumentaci.
- 2 Po vypnutí počítač vypojte z elektrické zásuvky.
- 3 Odpojte od počítače veškeré kabely (jako jsou napájecí kabely nebo kabely USB).
- 4 Odpojte od počítače veškerá periferní zařízení.









## Doporučené nástroje

Postupy uvedené v tomto dokumentu mohou vyžadovat použití následujících nástrojů:

- Křížový šroubovák
- Plastová jehla

# Bezpečnostní opatření

Dodržováním následujících bezpečnostních zásad zabráníte možnému poškození počítače a zajistíte vlastní bezpečnost.

-  **VAROVÁNÍ:** Před manipulací uvnitř počítače si přečtěte bezpečnostní informace dodané s počítačem. Další informace o vzorových bezpečnostních postupech naleznete na webové stránce Regulatory Compliance (Soulad s předpisy) na adrese [dell.com/regulatory\\_compliance](http://dell.com/regulatory_compliance).
-  **VAROVÁNÍ:** Než otevřete kryt počítače nebo jeho panely, odpojte veškeré zdroje napájení. Poté co dokončíte práci uvnitř počítače, namontujte všechny kryty, panely a šrouby a teprve poté připojte počítač ke zdroji napájení.
-  **UPOZORNĚNÍ:** Sejmutí krytu skříně a manipulaci se součástmi uvnitř počítače smí provádět pouze vyškolený servisní technik.
-  **UPOZORNĚNÍ:** Chcete-li předejít poškození počítače, ujistěte se, že je pracovní plocha rovná a čistá.
-  **UPOZORNĚNÍ:** Při odpojování síťového kabelu nejprve odpojte kabel od počítače a potom ze síťového zařízení.
-  **UPOZORNĚNÍ:** Při odpojování kabelu tahejte za konektor nebo pásek pro vytahování, nikoli za samotný kabel. Některé kabely mohou být opatřeny konektory se západkami nebo přítlačnými šrouby, které je třeba před odpojením kabelu uvolnit. Při odpojování kabelů konektory udržujte vyrovnané, aby nedošlo k ohnutí kolíků konektorů. Při připojování kabelů se ujistěte, že jsou konektory a porty správně otočeny a vyrovnány.
-  **UPOZORNĚNÍ:** Dříve, než se dotknete některé části uvnitř počítače, odvedte elektrostatický náboj z vašeho těla tím, že se dotknete kovového předmětu, například některé kovové části na zadní straně počítače. Během manipulace se opakovaně dotýkejte nenatřeného kovového povrchu, abyste odvedli potenciální elektrostatický náboj, který může poškodit vnitřní součásti.
-  **UPOZORNĚNÍ:** Chcete-li předejít poškození komponent a karet, manipulujte s nimi pouze za hrany a nedotýkejte se kolíků a kontaktů.

# Po dokončení práce uvnitř počítače

---

 **UPOZORNĚNÍ: Pokud šrouby uvnitř počítače zůstanou uvolněné nebo volně ležet, můžete počítač vážně poškodit.**

- 1 Našroubujte všechny šrouby a ujistěte se, že žádné nezůstaly volně ležet uvnitř počítače.
- 2 Než začnete s počítačem pracovat, připojte veškeré kabely, karty, periferní zařízení a všechny další součástky, které jste demontovali.
- 3 Připojte počítač k elektrické zásuvce.
- 4 Zapněte počítač.

# Vyjmutí baterie

**VAROVÁNÍ:** Před manipulací s vnitřními částmi počítače si přečtěte bezpečnostní informace dodané s počítačem a postupujte podle kroků popsaných v části „Před manipulací uvnitř počítače“ na straně 9. Po dokončení práce uvnitř počítače postupujte podle pokynů v části „Po dokončení práce uvnitř počítače“ na straně 11. Další informace o vzorových bezpečnostních postupech naleznete na webové stránce Regulatory Compliance (Soulad s předpisy) na adrese [dell.com/regulatory\\_compliance](http://dell.com/regulatory_compliance).

## Postup

- 1 Zavřete displej a otočte počítač spodní stranou vzhůru.
- 2 Uvolněte baterii posunutím západek baterie směrem ven. Při odemknutí baterie uslyšíte kliknutí.
- 3 Zvedněte baterii a vyjměte ji z počítače.



1 baterie

2 západky baterie (2)

- 4 Otočte počítač vzhůru nohama a otevřete displej, co nejvíce je to možné.
- 5 Po odpojení počítače z napájení stiskněte a 5 sekund podržte vypínač počítače a uzemněte tak systémovou desku.

# Vložení baterie

---

 **VAROVÁNÍ:** Před manipulací s vnitřními částmi počítače si přečtěte bezpečnostní informace dodané s počítačem a postupujte podle kroků popsanych v části „Před manipulací uvnitř počítače“ na straně 9. Po dokončení práce uvnitř počítače postupujte podle pokynů v části „Po dokončení práce uvnitř počítače“ na straně 11. Další informace o vzorových bezpečnostních postupech naleznete na webové stránce Regulatory Compliance (Soulad s předpisy) na adrese [dell.com/regulatory\\_compliance](https://dell.com/regulatory_compliance).

## Postup

Zarovnejte výstupky na baterii se sloty pozice pro baterii a baterii zatlačte na místo.

# Demontáž diskové mechaniky

**VAROVÁNÍ:** Před manipulací s vnitřními částmi počítače si přečtěte bezpečnostní informace dodané s počítačem a postupujte podle kroků popsaných v části „Před manipulací uvnitř počítače“ na straně 9. Po dokončení práce uvnitř počítače postupujte podle pokynů v části „Po dokončení práce uvnitř počítače“ na straně 11. Další informace o vzorových bezpečnostních postupech naleznete na webové stránce Regulatory Compliance (Soulad s předpisy) na adrese [dell.com/regulatory\\_compliance](http://dell.com/regulatory_compliance).

## Přípravné kroky

Vyjměte baterii. Viz „Vyjmutí baterie“ na straně 12.

## Postup

- 1 Vyšroubujte šroub připevňující sestavu optické jednotky k základně počítače.
- 2 Prsty vysuňte sestavu optické jednotky z pozice pro optickou jednotku.



1 šroub

2 sestava optické jednotky

- 3 Vyjměte šroubek, který zajišťuje držák optické jednotky k sestavě optické jednotky a vyjměte optickou jednotku.
- 4 Opatrně páčením vysuňte rámeček optické jednotky a vyjměte jej ze sestavy optické jednotky.



1	čelní kryt diskové mechaniky	2	disková mechanika
3	šroub	4	držák diskové mechaniky

# Montáž diskové mechaniky

---

 **VAROVÁNÍ:** Před manipulací s vnitřními částmi počítače si přečtěte bezpečnostní informace dodané s počítačem a postupujte podle kroků popsanych v části „Před manipulací uvnitř počítače“ na straně 9. Po dokončení práce uvnitř počítače postupujte podle pokynů v části „Po dokončení práce uvnitř počítače“ na straně 11. Další informace o vzorových bezpečnostních postupech naleznete na webové stránce Regulatory Compliance (Soulad s předpisy) na adrese [dell.com/regulatory\\_compliance](http://dell.com/regulatory_compliance).

## Postup

- 1 Vyrovnajte západky na čelním krytu (bezelu) optické jednotky se sloty v optické jednotce a opatrně jej zacvakněte na místo.
- 2 Zarovnejte zdířku pro šroubek držáku optické jednotky se zdířkou pro šroubek na sestavě optické jednotky a upevněte šroubek, který zajišťuje optickou jednotku k sestavě optické jednotky.
- 3 Zasuňte sestavu optické jednotky do přihrádky a ujistěte se, že je otvor pro šroub na držáku optické jednotky zarovnán s otvorem pro šroub na základně počítače.
- 4 Nasadte šroub připevňující sestavu optické jednotky k základně počítače.

## Následné požadavky

Vyměňte baterii. Viz „Vložení baterie“ na straně 13.



# Vyjmutí klávesnice

**VAROVÁNÍ:** Před manipulací s vnitřními částmi počítače si přečtěte bezpečnostní informace dodané s počítačem a postupujte podle kroků popsaných v části „Před manipulací uvnitř počítače“ na straně 9. Po dokončení práce uvnitř počítače postupujte podle pokynů v části „Po dokončení práce uvnitř počítače“ na straně 11. Další informace o vzorových bezpečnostních postupech naleznete na webové stránce Regulatory Compliance (Soulad s předpisy) na adrese [dell.com/regulatory\\_compliance](http://dell.com/regulatory_compliance).

## Přípravné kroky

Vyjměte baterii. Viz „Vyjmutí baterie“ na straně 12.

## Postup

- 1 Otevřete displej, jak jen to je možné.
- 2 Pomocí plastové jehly uvolněte klávesnici z výstupků opěrky rukou.

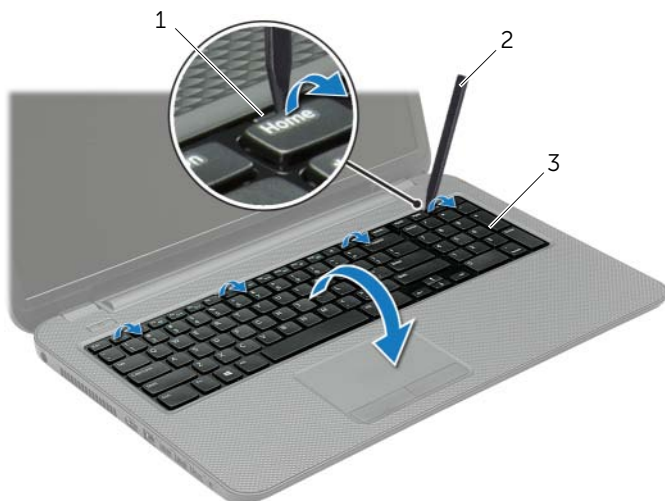

1 západky (4)

2 plastová jehla

3 klávesnice

- 3 Otočte klávesnici a položte ji na opěrku rukou.
- 4 Zvedněte západku konektoru a odpojte kabel klávesnice od konektoru kabelu klávesnice.
- 5 Vyjměte klávesnici z opěrky rukou.

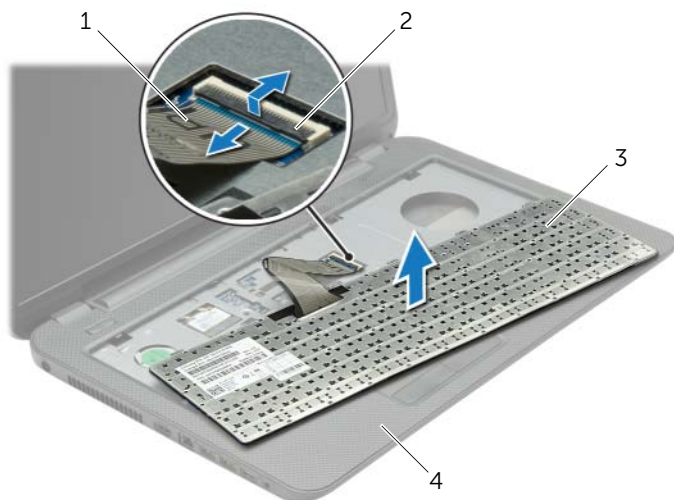

1	kabel klávesnice	2	pojistka konektoru
3	klávesnice	4	opěrka rukou

# Vložení klávesnice

---

 **VAROVÁNÍ:** Před manipulací s vnitřními částmi počítače si přečtěte bezpečnostní informace dodané s počítačem a postupujte podle kroků popsanych v části „Před manipulací uvnitř počítače“ na straně 9. Po dokončení práce uvnitř počítače postupujte podle pokynů v části „Po dokončení práce uvnitř počítače“ na straně 11. Další informace o vzorových bezpečnostních postupech naleznete na webové stránce Regulatory Compliance (Soulad s předpisy) na adrese [dell.com/regulatory\\_compliance](https://dell.com/regulatory_compliance).

## Postup

- 1 Zasuňte kabel klávesnice do konektoru a zajistěte jej zatlačením na západku konektoru.
- 2 Zasuňte západky ve spodní části klávesnice do otvorů na opěrce rukou a umístěte klávesnici na opěrku rukou.
- 3 Mírným zatlačením po celé délce okrajů zajistěte klávesnici pod západkami na opěrce rukou.
- 4 Připevněte šrouby upevňující klávesnici k základně počítače.

## Následné požadavky

Vyměňte baterii. Viz „Vložení baterie“ na straně 13.

# Sejmutí krytu základny

**VAROVÁNÍ:** Před manipulací s vnitřními částmi počítače si přečtěte bezpečnostní informace dodané s počítačem a postupujte podle kroků popsanych v části „Před manipulací uvnitř počítače“ na straně 9. Po dokončení práce uvnitř počítače postupujte podle pokynů v části „Po dokončení práce uvnitř počítače“ na straně 11. Další informace o vzorových bezpečnostních postupech naleznete na webové stránce Regulatory Compliance (Soulad s předpisy) na adrese [dell.com/regulatory\\_compliance](http://dell.com/regulatory_compliance).

## Přípravné kroky

Vyjměte baterii. Viz „Vyjmutí baterie“ na straně 12.

## Postup

- 1 Uvolněte šrouby, které upevňují kryt základny k základně počítače.
- 2 Prsty nadzvedněte a vysuňte kryt základny z drážek na základně počítače.



1 jisticí šrouby (2)

2 spodní kryt

# Nasazení krytu základny

---

 **VAROVÁNÍ:** Před manipulací s vnitřními částmi počítače si přečtěte bezpečnostní informace dodané s počítačem a postupujte podle kroků popsanych v části „Před manipulací uvnitř počítače“ na straně 9. Po dokončení práce uvnitř počítače postupujte podle pokynů v části „Po dokončení práce uvnitř počítače“ na straně 11. Další informace o vzorových bezpečnostních postupech naleznete na webové stránce Regulatory Compliance (Soulad s předpisy) na adrese [dell.com/regulatory\\_compliance](https://dell.com/regulatory_compliance).

## Postup

- 1 Zasuňte západky na krytu základny do otvorů v základně počítače a opatrně zasuňte kryt základny na místo.
- 2 Připevněte šroubky upevňující kryt základny k základně počítače.

## Následné požadavky

Vyměňte baterii. Viz „Vložení baterie“ na straně 13.

# Vyjmutí paměťových modulů

**VAROVÁNÍ:** Před manipulací s vnitřními částmi počítače si přečtěte bezpečnostní informace dodané s počítačem a postupujte podle kroků popsaných v části „Před manipulací uvnitř počítače“ na straně 9. Po dokončení práce uvnitř počítače postupujte podle pokynů v části „Po dokončení práce uvnitř počítače“ na straně 11. Další informace o vzorových bezpečnostních postupech naleznete na webové stránce Regulatory Compliance (Soulad s předpisy) na adrese [dell.com/regulatory\\_compliance](http://dell.com/regulatory_compliance).

## Přípravné kroky

- 1 Vyjměte baterii. Viz „Vyjmutí baterie“ na straně 12.
- 2 Sejměte kryt základny. Viz „Sejmutí krytu základny“ na straně 20.

## Postup

- 1 Prsty opatrně roztáhněte zajišťovací spony na každém konci paměťového modulu tak, aby modul lehce vyskočil.
- 2 Vysuňte paměťový modul z konektoru paměťového modulu.

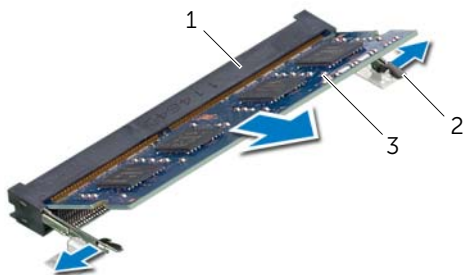

1	konektor paměťového modulu	2	zajišťovací spony (2)
3	paměťový modul		

# Montáž paměťových modulů

---

 **VAROVÁNÍ:** Před manipulací s vnitřními částmi počítače si přečtěte bezpečnostní informace dodané s počítačem a postupujte podle kroků popsanych v části „Před manipulací uvnitř počítače“ na straně 9. Po dokončení práce uvnitř počítače postupujte podle pokynů v části „Po dokončení práce uvnitř počítače“ na straně 11. Další informace o vzorových bezpečnostních postupech naleznete na webové stránce Regulatory Compliance (Soulad s předpisy) na adrese [dell.com/regulatory\\_compliance](https://dell.com/regulatory_compliance).

## Postup

- 1 Zarovnejte drážku na hraně paměťového modulu se západkou na konektoru paměťového modulu.
- 2 Modul zasuňte tlakem pod úhlem 45 stupňů do konektoru a poté ho zatlačte směrem dolů, dokud nezapadne na místo.

 **POZNÁMKA:** Jestliže neuslyšíte cvaknutí, modul vyjměte a postup vkládání zopakujte.

## Následné požadavky

- 1 Nasaďte spodní kryt. Viz „Nasazení krytu základny“ na straně 21.
- 2 Vyměňte baterii. Viz „Vložení baterie“ na straně 13.

# Demontáž pevného disku

**VAROVÁNÍ:** Před manipulací s vnitřními částmi počítače si přečtěte bezpečnostní informace dodané s počítačem a postupujte podle kroků popsanych v části „Před manipulací uvnitř počítače“ na straně 9. Po dokončení práce uvnitř počítače postupujte podle pokynů v části „Po dokončení práce uvnitř počítače“ na straně 11. Další informace o vzorových bezpečnostních postupech naleznete na webové stránce Regulatory Compliance (Soulad s předpisy) na adrese [dell.com/regulatory\\_compliance](http://dell.com/regulatory_compliance).

**UPOZORNĚNÍ:** Chcete-li předejít ztrátě dat, nevyjímejte pevný disk, pokud je počítač v režimu spánku nebo zapnutý.

**UPOZORNĚNÍ:** Pevné disky jsou velmi křehké. Při manipulaci s pevným diskem buďte opatrní.

## Přípravné kroky

- 1 Vyjměte baterii. Viz „Vyjmutí baterie“ na straně 12.
- 2 Sejměte kryt základny. Viz „Sejmutí krytu základny“ na straně 20.

## Postup

- 1 Vyjměte šrouby, které upevňují sestavu pevného disku k základně počítače.
- 2 Pomocí poutka posuňte sestavu pevného disku a odpojte ji ze systémové desky.
- 3 Pomocí poutka zdvihněte sestavu pevného disku ze základny počítače.

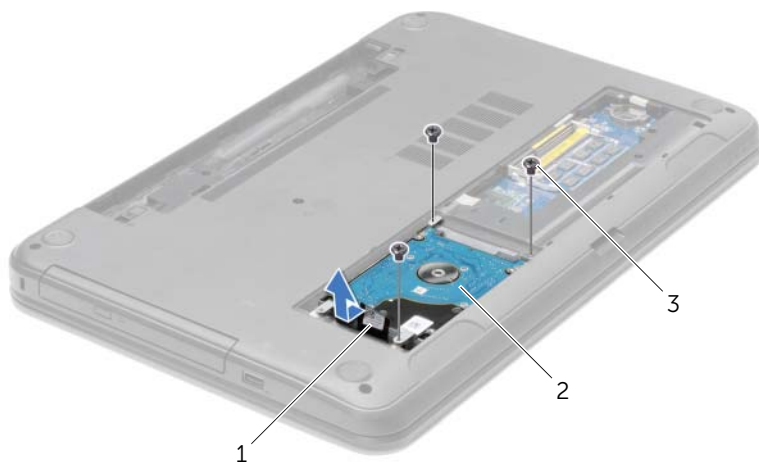

1 poutko

2 sestava pevného disku

3 šrouby (3)



- 4 Vyměňte šrouby upevňující držák pevného disku k pevnému disku.
- 5 Pomocí poutka zdvihněte pevný disk z držáku.



---

1	pevný disk	2	šrouby (4)
3	držák pevného disku		

---

# Montáž pevného disku

---

 **VAROVÁNÍ:** Před manipulací s vnitřními částmi počítače si přečtěte bezpečnostní informace dodané s počítačem a postupujte podle kroků popsanych v části „Před manipulací uvnitř počítače“ na straně 9. Po dokončení práce uvnitř počítače postupujte podle pokynů v části „Po dokončení práce uvnitř počítače“ na straně 11. Další informace o vzorových bezpečnostních postupech naleznete na webové stránce Regulatory Compliance (Soulad s předpisy) na adrese [dell.com/regulatory\\_compliance](http://dell.com/regulatory_compliance).

 **UPOZORNĚNÍ:** Pevné disky jsou velmi křehké. Při manipulaci s pevným diskem buďte opatrní.

## Postup

- 1 Vyrovnajte otvory pro šrouby v pevném disku s otvory v držáku pevného disku.
- 2 Zašroubujte šrouby upevňující držák pevného disku k pevnému disku.
- 3 Umístěte sestavu pevného disku do držáku.
- 4 Pomocí poutka posuňte sestavu pevného disku směrem ke konektoru a připojte sestavu pevného disku k systémové desce.
- 5 Namontujte šrouby, které upevňují sestavu pevného disku k základně počítače.

## Následné požadavky

- 1 Nasadte spodní kryt. Viz „Nasazení krytu základny“ na straně 21.
- 2 Vyměňte baterii. Viz „Vložení baterie“ na straně 13.

# Vyjmutí knoflíkové baterie

**VAROVÁNÍ:** Před manipulací s vnitřními částmi počítače si přečtěte bezpečnostní informace dodané s počítačem a postupujte podle kroků popsanych v části „Před manipulací uvnitř počítače“ na straně 9. Po dokončení práce uvnitř počítače postupujte podle pokynů v části „Po dokončení práce uvnitř počítače“ na straně 11. Další informace o vzorových bezpečnostních postupech naleznete na webové stránce Regulatory Compliance (Soulad s předpisy) na adrese [dell.com/regulatory\\_compliance](http://dell.com/regulatory_compliance).

**UPOZORNĚNÍ:** Vyjmutím knoflíkové baterie dojde k resetu nastavení systému BIOS na výchozí hodnoty. Doporučujeme, abyste si před vyjmutím knoflíkové baterie poznačili nastavení systému BIOS.

## Přípravné kroky

- 1 Vyjměte baterii. Viz „Vyjmutí baterie“ na straně 12.
- 2 Sejměte kryt základny. Viz „Sejmutí krytu základny“ na straně 20.

## Postup

Pomocí plastové jehly opatrně vyjměte knoflíkovou baterii ze socketu baterie na základní desce.



1	plastová jehla	2	knoflíková baterie
3	patice baterie		

# Vložení knoflíkové baterie

---

 **VAROVÁNÍ:** Před manipulací s vnitřními částmi počítače si přečtěte bezpečnostní informace dodané s počítačem a postupujte podle kroků popsanych v části „Před manipulací uvnitř počítače“ na straně 9. Po dokončení práce uvnitř počítače postupujte podle pokynů v části „Po dokončení práce uvnitř počítače“ na straně 11. Další informace o vzorových bezpečnostních postupech naleznete na webové stránce Regulatory Compliance (Soulad s předpisy) na adrese [dell.com/regulatory\\_compliance](https://dell.com/regulatory_compliance).

 **VAROVÁNÍ:** Je-li baterie nainstalována chybně, hrozí nebezpečí výbuchu. Baterii vyměňte pouze za stejný či ekvivalentní typ. Baterie, které jsou na konci životnosti, zlikvidujte podle pokynů výrobce.

## Postup

Vložte knoflíkovou baterii znakem + nahoru do patice na základní desce.

## Následné požadavky

- 1 Nasaďte spodní kryt. Viz „Nasazení krytu základny“ na straně 21.
- 2 Vyměňte baterii. Viz „Vložení baterie“ na straně 13.

# Demontáž opěrky rukou

**VAROVÁNÍ:** Před manipulací s vnitřními částmi počítače si přečtěte bezpečnostní informace dodané s počítačem a postupujte podle kroků popsaných v části „Před manipulací uvnitř počítače“ na straně 9. Po dokončení práce uvnitř počítače postupujte podle pokynů v části „Po dokončení práce uvnitř počítače“ na straně 11. Další informace o vzorových bezpečnostních postupech naleznete na webové stránce Regulatory Compliance (Soulad s předpisy) na adrese [dell.com/regulatory\\_compliance](http://dell.com/regulatory_compliance).

## Přípravné kroky

- 1 Vyjměte baterii. Viz „Vyjmutí baterie“ na straně 12.
- 2 Sejměte kryt základny. Viz „Sejmutí krytu základny“ na straně 20.
- 3 Demontujte klávesnici. Viz „Vyjmutí klávesnice“ na straně 17.

## Postup

- 1 Vyšroubujte šrouby, které připevňují opěrku rukou k základně počítače.



1 šrouby (12)

- 2 Otočte počítač vzhůru nohama a otevřete displej, co nejvíce je to možné.
- 3 Zvedněte západky konektoru a odpojte pomocí výčnělků kabel tlačítka napájení a dotykové podložky od základní desky.

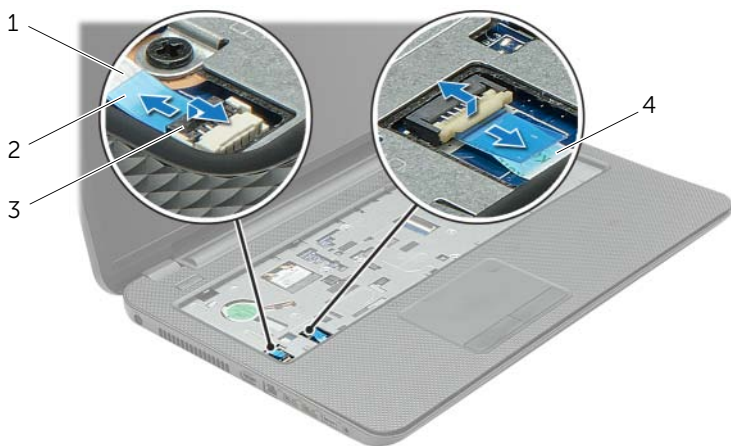

1	kabel vypínače	2	výčnělky (2)
3	pojistky konektoru (2)	4	kabel dotykové podložky

- 4 Vyšroubujte šrouby, které připevňují opěrku rukou k základně počítače.
- 5 Pomocí plastové jehly opatrně zvedněte a uvolněte výstupky na opěrce rukou z drážek na základně počítače.

**UPOZORNĚNÍ:** Opěrku rukou oddělujte od sestavy displeje opatrně, abyste sestavu displeje nepoškodili.

- 6 Vyjměte opěrku rukou ze základny počítače.

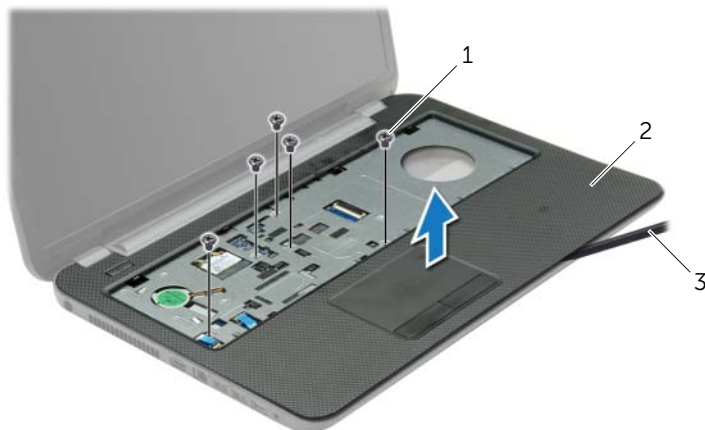

1	šrouby (5)	2	opěrka rukou
3	plastová jehla		

# Montáž opěrky rukou

---

 **VAROVÁNÍ:** Před manipulací s vnitřními částmi počítače si přečtěte bezpečnostní informace dodané s počítačem a postupujte podle kroků popsaných v části „Před manipulací uvnitř počítače“ na straně 9. Po dokončení práce uvnitř počítače postupujte podle pokynů v části „Po dokončení práce uvnitř počítače“ na straně 11. Další informace o vzorových bezpečnostních postupech naleznete na webové stránce Regulatory Compliance (Soulad s předpisy) na adrese [dell.com/regulatory\\_compliance](http://dell.com/regulatory_compliance).

## Postup

- 1 Srovnejte opěrku rukou se základnou počítače.
- 2 Zatlačením opěrku rukou zaklapněte na místo.
- 3 Našroubujte šrouby, které připevňují opěrku rukou k základně počítače.
- 4 Vsuňte kabely dotykové podložky a tlačítka napájení do konektorů na základní desce a zamáčkněte západky konektorů, čímž zajistíte kabely.
- 5 Zavřete displej a otočte počítač spodní stranou vzhůru.
- 6 Našroubujte šrouby, které připevňují opěrku rukou k základně počítače.

## Následné požadavky

- 1 Namontujte klávesnici. Viz „Vložení klávesnice“ na straně 19.
- 2 Nasadte spodní kryt. Viz „Nasazení krytu základny“ na straně 21.
- 3 Vyměňte baterii. Viz „Vložení baterie“ na straně 13.



# Demontáž bezdrátové karty Mini-Card

**VAROVÁNÍ:** Před manipulací s vnitřními částmi počítače si přečtěte bezpečnostní informace dodané s počítačem a postupujte podle kroků popsaných v části „Před manipulací uvnitř počítače“ na straně 9. Po dokončení práce uvnitř počítače postupujte podle pokynů v části „Po dokončení práce uvnitř počítače“ na straně 11. Další informace o vzorových bezpečnostních postupech naleznete na webové stránce Regulatory Compliance (Soulad s předpisy) na adrese [dell.com/regulatory\\_compliance](http://dell.com/regulatory_compliance).

## Přípravné kroky

- 1 Vyjměte baterii. Viz „Vyjmutí baterie“ na straně 12.
- 2 Sejměte kryt základny. Viz „Sejmutí krytu základny“ na straně 20.
- 3 Demontujte klávesnici. Viz „Vyjmutí klávesnice“ na straně 17.
- 4 Sejměte opěrku rukou. Viz „Demontáž opěrky rukou“ na straně 29.

## Postup

- 1 Odpojte kabely antény od bezdrátové karty Mini-Card.
- 2 Vyšroubujte šroub, který připevňuje bezdrátovou kartu Mini-Card ke konektoru na základní desce.

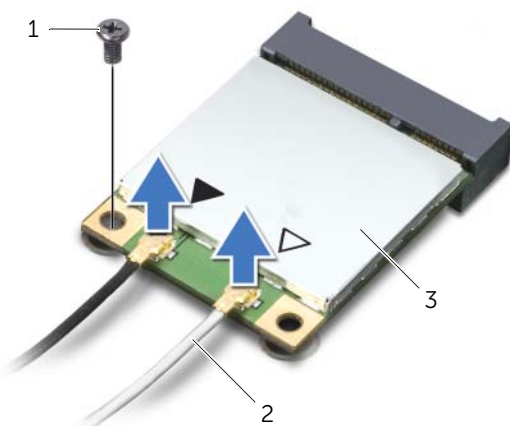

1	šroub	2	anténní kabely (2)
3	bezdrátová karta Mini-Card		

3 Vysuňte a vyjměte bezdrátovou kartu Mini-Card z konektoru karty.

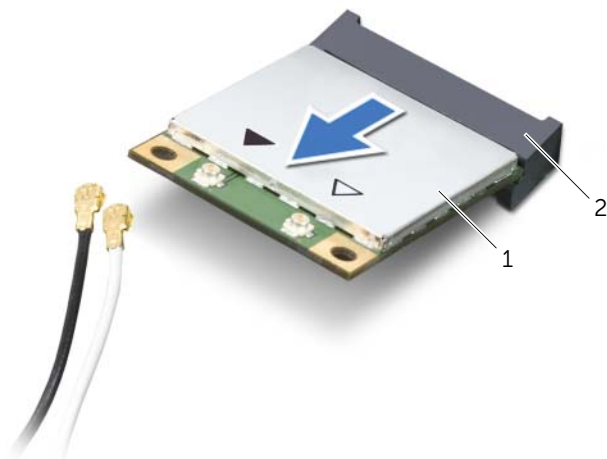

---

1 bezdrátová karta Mini-Card

2 konektor karty Mini-Card

---

# Montáž bezdrátové karty Mini-Card

 **VAROVÁNÍ:** Před manipulací s vnitřními částmi počítače si přečtěte bezpečnostní informace dodané s počítačem a postupujte podle kroků popsanych v části „Před manipulací uvnitř počítače“ na straně 9. Po dokončení práce uvnitř počítače postupujte podle pokynů v části „Po dokončení práce uvnitř počítače“ na straně 11. Další informace o vzorových bezpečnostních postupech naleznete na webové stránce Regulatory Compliance (Soulad s předpisy) na adrese [dell.com/regulatory\\_compliance](http://dell.com/regulatory_compliance).

## Postup

 **UPOZORNĚNÍ:** Aby nedošlo k poškození bezdrátové karty Mini-Card, ujistěte se, že pod bezdrátovou kartou Mini-Card nejsou vedeny žádné kabely.

- 1 Zarovnejte drážku na bezdrátové kartě Mini-Card s výstupkem na konektoru karty Mini-Card.
- 2 Kartu Mini-Card vložte pod úhlem 45 stupňů do konektoru karty Mini-Card.
- 3 Zatlačte druhý konec karty Mini-Card dolů a připevněte šroub zajišťující kartu Mini-Card ke k základní desce.
- 4 Připojte anténní kabely k bezdrátové kartě Mini-Card.

Následující tabulka uvádí barevná schémata anténních kabelů pro bezdrátovou kartu Mini-Card podporovanou tímto počítačem.

Konektory na bezdrátové kartě Mini-Card	Barevná schémata anténních kabelů
<b>WLAN + Bluetooth (2 kabely)</b>	
Hlavní síť WLAN + Bluetooth (bílý trojúhelník)	bílý
Pomocná síť WLAN + Bluetooth (černý trojúhelník)	černý

## Následné požadavky

- 1 Namontujte opěrku rukou. Viz „Montáž opěrky rukou“ na straně 32.
- 2 Namontujte klávesnici. Viz „Vložení klávesnice“ na straně 19.
- 3 Nasaďte spodní kryt. Viz „Nasazení krytu základny“ na straně 21.
- 4 Vyměňte baterii. Viz „Vložení baterie“ na straně 13.

# Demontáž karty I/O

**VAROVÁNÍ:** Před manipulací s vnitřními částmi počítače si přečtěte bezpečnostní informace dodané s počítačem a postupujte podle kroků popsanych v části „Před manipulací uvnitř počítače“ na straně 9. Po dokončení práce uvnitř počítače postupujte podle pokynů v části „Po dokončení práce uvnitř počítače“ na straně 11. Další informace o vzorových bezpečnostních postupech naleznete na webové stránce Regulatory Compliance (Soulad s předpisy) na adrese [dell.com/regulatory\\_compliance](http://dell.com/regulatory_compliance).

## Přípravné kroky

- 1 Vyjměte baterii. Viz „Vyjmutí baterie“ na straně 12.
- 2 Sejměte kryt základny. Viz „Sejmutí krytu základny“ na straně 20.
- 3 Demontujte klávesnici. Viz „Vyjmutí klávesnice“ na straně 17.
- 4 Sejměte opěrku rukou. Viz „Demontáž opěrky rukou“ na straně 29.

## Postup

- 1 Vyšroubujte šroub, který připevňuje kartu I/O k základně počítače.
- 2 Zvedněte západku konektoru a odpojte pomocí výčnětku kabel desky I/O od systémové desky.
- 3 Sloupněte kabel desky I/O ze základny počítače.
- 4 Vyjměte desku I/O spolu s kabelem ze základny počítače.

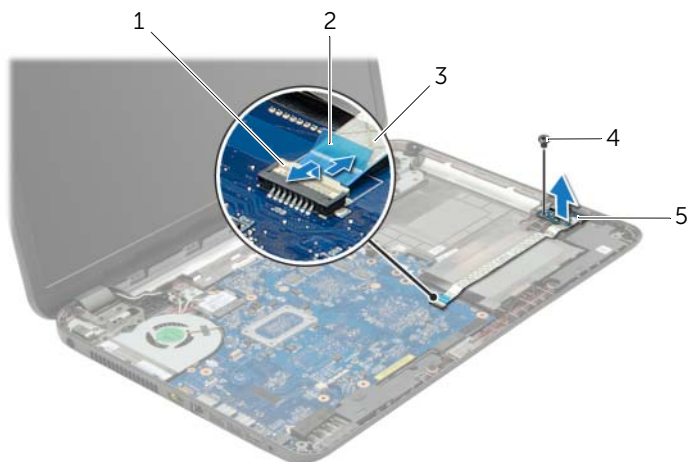

1	pojistka konektoru	2	poutko
3	kabel desky I/O	4	šroub
5	karta I/O		

# Montáž karty vstupů a výstupů

---

 **VAROVÁNÍ:** Před manipulací s vnitřními částmi počítače si přečtěte bezpečnostní informace dodané s počítačem a postupujte podle kroků popsanych v části „Před manipulací uvnitř počítače“ na straně 9. Po dokončení práce uvnitř počítače postupujte podle pokynů v části „Po dokončení práce uvnitř počítače“ na straně 11. Další informace o vzorových bezpečnostních postupech naleznete na webové stránce Regulatory Compliance (Soulad s předpisy) na adrese [dell.com/regulatory\\_compliance](http://dell.com/regulatory_compliance).

## Postup

- 1 Pomocí zarovnávacích otvorů v základně počítače umístěte desku I/O na místo.
- 2 Zašroubujte šroub, který připevňuje kartu I/O k základně počítače.
- 3 Připevněte kabel desky I/O k základně počítače.
- 4 Zasuňte kabel desky I/O do konektoru kabelu desky I/O a připevněte kabel zatlačením na západku konektoru.

## Následné požadavky

- 1 Namontujte opěrku rukou. Viz „Montáž opěrky rukou“ na straně 32.
- 2 Namontujte klávesnici. Viz „Vložení klávesnice“ na straně 19.
- 3 Nasaďte spodní kryt. Viz „Nasazení krytu základny“ na straně 21.
- 4 Vyměňte baterii. Viz „Vložení baterie“ na straně 13.

# Vyjmutí základní desky

---

 **VAROVÁNÍ:** Před manipulací s vnitřními částmi počítače si přečtěte bezpečnostní informace dodané s počítačem a postupujte podle kroků popsaných v části „Před manipulací uvnitř počítače“ na straně 9. Po dokončení práce uvnitř počítače postupujte podle pokynů v části „Po dokončení práce uvnitř počítače“ na straně 11. Další informace o vzorových bezpečnostních postupech naleznete na webové stránce Regulatory Compliance (Soulad s předpisy) na adrese [dell.com/regulatory\\_compliance](http://dell.com/regulatory_compliance).

 **POZNÁMKA:** Výrobní číslo počítače je uloženo na základní desce. Po výměně základní desky je třeba v nastavení systému zadat výrobní číslo.

 **POZNÁMKA:** Před odpojením kabelů od základní desky si poznačte jejich umístění, abyste je mohli po výměně základní desky znovu připojit.

## Přípravné kroky

- 1 Vyjměte baterii. Viz „Vyjmutí baterie“ na straně 12.
- 2 Postupujte podle pokynů krok 1 až krok 2 v části „Demontáž diskové mechaniky“ na straně 14.
- 3 Sejměte kryt základny. Viz „Sejmutí krytu základny“ na straně 20.
- 4 Demontujte paměťové moduly. Viz „Vyjmutí paměťových modulů“ na straně 22.
- 5 Demontujte knoflíkovou baterii. Viz „Vyjmutí knoflíkové baterie“ na straně 27.
- 6 Postupujte podle pokynů krok 1 až krok 3 v části „Demontáž pevného disku“ na straně 24.
- 7 Demontujte klávesnici. Viz „Vyjmutí klávesnice“ na straně 17.
- 8 Sejměte opěrku rukou. Viz „Demontáž opěrky rukou“ na straně 29.
- 9 Demontujte bezdrátovou kartu Mini-Card. Viz „Demontáž bezdrátové karty Mini-Card“ na straně 33.

## Postup

- 1 Odpojte kabel portu napájecího adaptéru a reproduktoru na základní desce.
- 2 Odlepte mylarový obal od systémové desky.

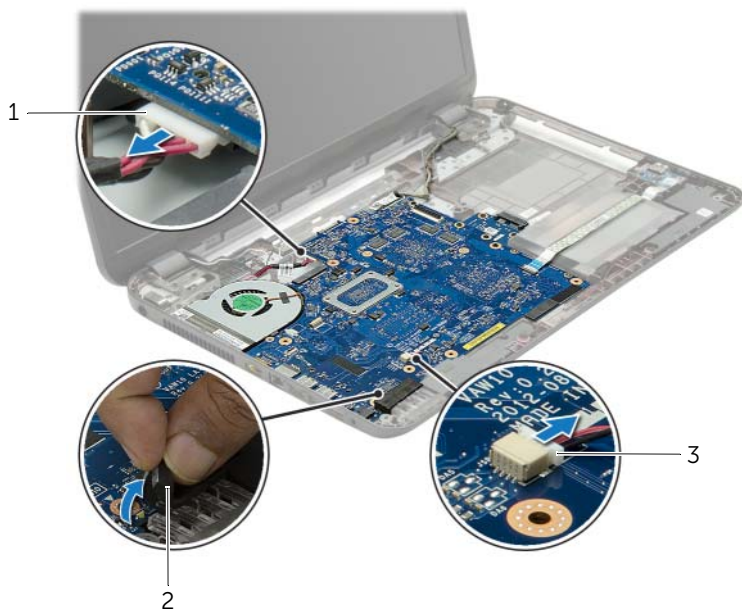

---

1 kabel portu napájecího adaptéru

2 mylarový obal

---

3 kabel reproduktoru

---

- 3 Odlepte pásku, která připevňuje kabel displeje k systémové desce, a odpojte kabel displeje od systémové desky.
- 4 Zvedněte západku konektoru a odpojte pomocí výčnětku kabel desky I/O od základní desky.

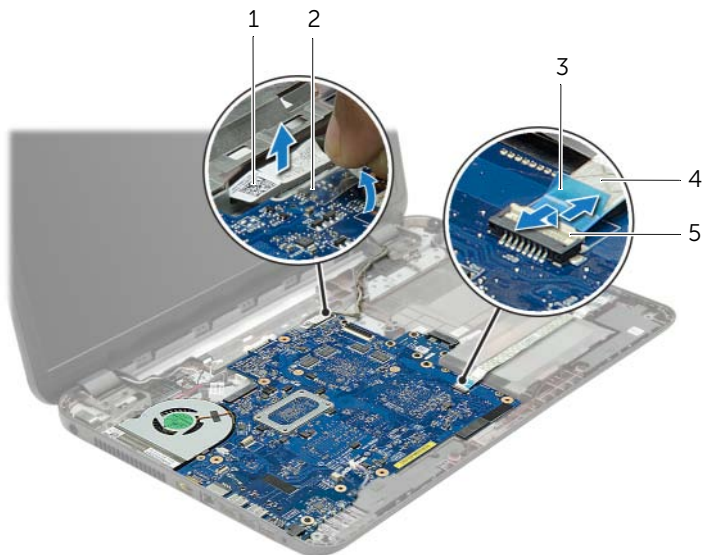

1	kabel displeje	2	páska
3	poutko	4	kabel desky I/O
5	pojistka konektoru		



- 5 Vyšroubujte šrouby připevňující základní desku k základně počítače.
- 6 Nadzvedněte sestavu systémové desky pod úhlem a uvolněte porty na desce ze slotů na základně počítače.
- 7 Vyjměte sestavu základní desky ze základny počítače.

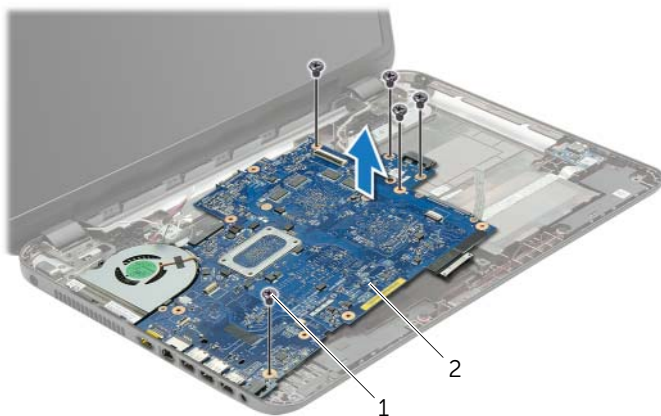

1 šrouby (5)

2 sestava systémové desky

- 8 Obráťte sestavu základní desky.
- 9 Odšroubujte šrouby upevňující redukční desku pevného disku k sestavě systémové desky.
- 10 Odpojte redukční desku pevného disku od sestavy systémové desky.

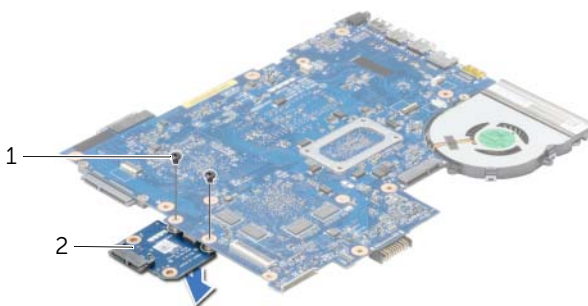

1 šrouby (2)

2 redukční deska pevného disku

- 11 Demontujte ventilátor. Viz „Vyjmutí ventilátoru“ na straně 44.
- 12 Demontujte chladič. Viz „Demontáž chladiče“ na straně 46.

# Zpětná montáž základní desky

---

 **VAROVÁNÍ:** Před manipulací s vnitřními částmi počítače si přečtěte bezpečnostní informace dodané s počítačem a postupujte podle kroků popsanych v části „Před manipulací uvnitř počítače“ na straně 9. Po dokončení práce uvnitř počítače postupujte podle pokynů v části „Po dokončení práce uvnitř počítače“ na straně 11. Další informace o vzorových bezpečnostních postupech naleznete na webové stránce Regulatory Compliance (Soulad s předpisy) na adrese [dell.com/regulatory\\_compliance](http://dell.com/regulatory_compliance).

 **POZNÁMKA:** Výrobní číslo počítače je uloženo na základní desce. Po výměně základní desky je třeba v nastavení systému zadat výrobní číslo.

## Postup

- 1 Namontujte chladič. Viz „Montáž chladiče“ na straně 47.
- 2 Namontujte ventilátor. Viz „Montáž ventilátoru“ na straně 45.
- 3 Připojte redukční desku pevného disku k základní desce.
- 4 Upevněte šrouby připevňující redukční desku pevného disku k základní desce.
- 5 Obráťte sestavu základní desky.
- 6 Zasuňte porty systémové desky do svých pozic na základně počítače a zarovnejte zdířky pro šroubky na systémové desce se zdířkami pro šroubky na základně počítače.
- 7 Našroubujte šrouby připevňující základní desku k základně počítače.
- 8 Připevněte mylarový obal k systémové desce.
- 9 Připojte kabel displeje k systémové desce a přilepte pásku připevňující kabel displeje.
- 10 Zasuňte kabel desky I/O do konektoru kabelu desky I/O a připevněte kabel zatlačením na západku konektoru.
- 11 Připojte kabel portu napájecího adaptéru a reproduktoru na základní desce.

## Následné požadavky

- 1 Namontujte bezdrátovou kartu Mini-Card. Viz „Montáž bezdrátové karty Mini-Card“ na straně 35.
- 2 Namontujte opěrku rukou. Viz „Montáž opěrky rukou“ na straně 32.
- 3 Namontujte klávesnici. Viz „Vložení klávesnice“ na straně 19.
- 4 Postupujte podle pokynů krok 3 až krok 5 v části „Montáž pevného disku“ na straně 26.
- 5 Vložte knoflíkovou baterii. Viz „Vložení knoflíkové baterie“ na straně 28.
- 6 Namontujte paměťové moduly. Viz „Montáž paměťových modulů“ na straně 23.
- 7 Nasadte spodní kryt. Viz „Nasazení krytu základny“ na straně 21.
- 8 Postupujte podle pokynů krok 3 až krok 4 v části „Montáž diskové mechaniky“ na straně 16.
- 9 Vyměňte baterii. Viz „Vložení baterie“ na straně 13.

# Vyjmutí ventilátoru

**VAROVÁNÍ:** Před manipulací s vnitřními částmi počítače si přečtěte bezpečnostní informace dodané s počítačem a postupujte podle kroků popsanych v části „Před manipulací uvnitř počítače“ na straně 9. Po dokončení práce uvnitř počítače postupujte podle pokynů v části „Po dokončení práce uvnitř počítače“ na straně 11. Další informace o vzorových bezpečnostních postupech naleznete na webové stránce Regulatory Compliance (Soulad s předpisy) na adrese [dell.com/regulatory\\_compliance](http://dell.com/regulatory_compliance).

## Přípravné kroky

- 1 Vyjměte baterii. Viz „Vyjmutí baterie“ na straně 12.
- 2 Postupujte podle pokynů krok 1 až krok 2 v části „Demontáž diskové mechaniky“ na straně 14.
- 3 Postupujte podle pokynů krok 1 až krok 3 v části „Demontáž pevného disku“ na straně 24.
- 4 Sejměte kryt základny. Viz „Sejmutí krytu základny“ na straně 20.
- 5 Demontujte klávesnici. Viz „Vyjmutí klávesnice“ na straně 17.
- 6 Sejměte opěrku rukou. Viz „Demontáž opěrky rukou“ na straně 29.
- 7 Demontujte bezdrátovou kartu Mini-Card. Viz „Demontáž bezdrátové karty Mini-Card“ na straně 33.
- 8 Postupujte podle pokynů krok 1 až krok 8 v části „Vyjmutí základní desky“ na straně 38.

## Postup

- 1 Odpojte kabel ventilátoru od systémové desky.
- 2 Odstraňte šroub, který připevňuje ventilátor k základní desce.
- 3 Vyjměte ventilátor a jeho kabel ze systémové desky.

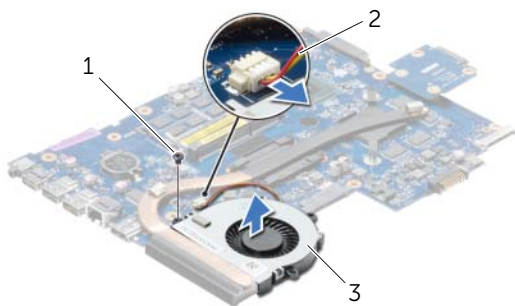

1	šroub
3	ventilátor

2	kabel ventilátoru
---	-------------------

# Montáž ventilátoru

---

 **VAROVÁNÍ:** Před manipulací s vnitřními částmi počítače si přečtěte bezpečnostní informace dodané s počítačem a postupujte podle kroků popsanych v části „Před manipulací uvnitř počítače“ na straně 9. Po dokončení práce uvnitř počítače postupujte podle pokynů v části „Po dokončení práce uvnitř počítače“ na straně 11. Další informace o vzorových bezpečnostních postupech naleznete na webové stránce Regulatory Compliance (Soulad s předpisy) na adrese [dell.com/regulatory\\_compliance](http://dell.com/regulatory_compliance).

## Postup

- 1 Umístěte ventilátor na systémovou desku a upevněte šrouby, které ho k systémové desce připevňují.
- 2 Připojte kabel ventilátoru k systémové desce.

## Následné požadavky

- 1 Postupujte podle pokynů krok 5 až krok 11 v části „Zpětná montáž základní desky“ na straně 42.
- 2 Namontujte bezdrátovou kartu Mini-Card. Viz „Montáž bezdrátové karty Mini-Card“ na straně 35.
- 3 Namontujte opěrku rukou. Viz „Montáž opěrky rukou“ na straně 32.
- 4 Namontujte klávesnici. Viz „Vložení klávesnice“ na straně 19.
- 5 Nasaďte spodní kryt. Viz „Nasazení krytu základny“ na straně 21.
- 6 Postupujte podle pokynů krok 3 až krok 4 v části „Montáž diskové mechaniky“ na straně 16.
- 7 Postupujte podle pokynů krok 3 až krok 5 v části „Montáž pevného disku“ na straně 26.
- 8 Vyměňte baterii. Viz „Vložení baterie“ na straně 13.

# Demontáž chladiče

**VAROVÁNÍ:** Před manipulací s vnitřními částmi počítače si přečtěte bezpečnostní informace dodané s počítačem a postupujte podle kroků popsaných v části „Před manipulací uvnitř počítače“ na straně 9. Po dokončení práce uvnitř počítače postupujte podle pokynů v části „Po dokončení práce uvnitř počítače“ na straně 11. Další informace o vzorových bezpečnostních postupech naleznete na webové stránce Regulatory Compliance (Soulad s předpisy) na adrese [dell.com/regulatory\\_compliance](http://dell.com/regulatory_compliance).

## Přípravné kroky

- 1 Vyjměte baterii. Viz „Vyjmutí baterie“ na straně 12.
- 2 Postupujte podle pokynů krok 1 až krok 2 v části „Demontáž diskové mechaniky“ na straně 14.
- 3 Postupujte podle pokynů krok 1 až krok 3 v části „Demontáž pevného disku“ na straně 24.
- 4 Sejměte kryt základny. Viz „Sejmutí krytu základny“ na straně 20.
- 5 Demontujte klávesnici. Viz „Vyjmutí klávesnice“ na straně 17.
- 6 Sejměte opěrku rukou. Viz „Demontáž opěrky rukou“ na straně 29.
- 7 Demontujte bezdrátovou kartu Mini-Card. Viz „Demontáž bezdrátové karty Mini-Card“ na straně 33.
- 8 Postupujte podle pokynů krok 1 až krok 8 v části „Vyjmutí základní desky“ na straně 38.

## Postup

- 1 Postupně (podle pořadí vyznačeného na chladiči) vyšroubujte šrouby, které chladič připevňují k systémové desce.
- 2 Vyjměte chladič ze základní desky.

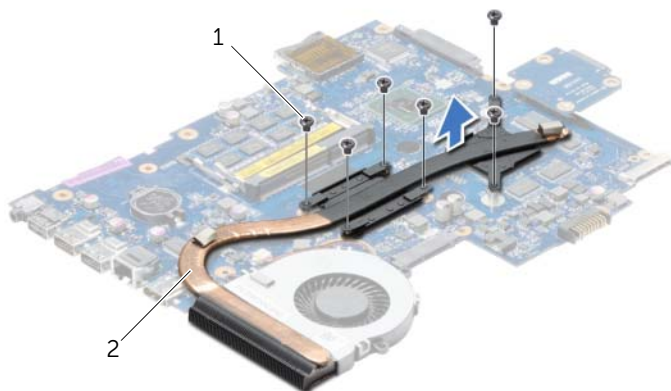

1 šrouby (6)

2 chladič

# Montáž chladiče

---

 **VAROVÁNÍ:** Před manipulací s vnitřními částmi počítače si přečtěte bezpečnostní informace dodané s počítačem a postupujte podle kroků popsanych v části „Před manipulací uvnitř počítače“ na straně 9. Po dokončení práce uvnitř počítače postupujte podle pokynů v části „Po dokončení práce uvnitř počítače“ na straně 11. Další informace o vzorových bezpečnostních postupech naleznete na webové stránce Regulatory Compliance (Soulad s předpisy) na adrese [dell.com/regulatory\\_compliance](http://dell.com/regulatory_compliance).

## Postup

- 1 Odstraňte teplovodivou pastu ze spodní strany chladiče a znovu ji naneste.
- 2 Vyrovnajte otvory šroubů na chladiči s otvory šroubů na základní desce.
- 3 Postupně (podle pořadí vyznačeného na chladiči) zašroubujte šrouby, které chladič připevňují k systémové desce.

## Následné požadavky

- 1 Postupujte podle pokynů krok 5 až krok 11 v části „Zpětná montáž základní desky“ na straně 42.
- 2 Namontujte bezdrátovou kartu Mini-Card. Viz „Montáž bezdrátové karty Mini-Card“ na straně 35.
- 3 Namontujte opěrku rukou. Viz „Montáž opěrky rukou“ na straně 32.
- 4 Namontujte klávesnici. Viz „Vložení klávesnice“ na straně 19.
- 5 Nasaďte spodní kryt. Viz „Nasazení krytu základny“ na straně 21.
- 6 Postupujte podle pokynů krok 3 až krok 4 v části „Montáž diskové mechaniky“ na straně 16.
- 7 Postupujte podle pokynů krok 3 až krok 5 v části „Montáž pevného disku“ na straně 26.
- 8 Vyměňte baterii. Viz „Vložení baterie“ na straně 13.

# Demontáž redukční desky pevného disku

**VAROVÁNÍ:** Před manipulací s vnitřními částmi počítače si přečtěte bezpečnostní informace dodané s počítačem a postupujte podle kroků popsaných v části „Před manipulací uvnitř počítače“ na straně 9. Po dokončení práce uvnitř počítače postupujte podle pokynů v části „Po dokončení práce uvnitř počítače“ na straně 11. Další informace o vzorových bezpečnostních postupech naleznete na webové stránce Regulatory Compliance (Soulad s předpisy) na adrese [dell.com/regulatory\\_compliance](http://dell.com/regulatory_compliance).

## Přípravné kroky

- 1 Vyjměte baterii. Viz „Vyjmutí baterie“ na straně 12.
- 2 Postupujte podle pokynů krok 1 až krok 2 v části „Demontáž diskové mechaniky“ na straně 14.
- 3 Postupujte podle pokynů krok 1 až krok 3 v části „Demontáž pevného disku“ na straně 24.
- 4 Sejměte kryt základny. Viz „Sejmutí krytu základny“ na straně 20.
- 5 Demontujte klávesnici. Viz „Vyjmutí klávesnice“ na straně 17.
- 6 Sejměte opěrku rukou. Viz „Demontáž opěrky rukou“ na straně 29.
- 7 Demontujte bezdrátovou kartu Mini-Card. Viz „Demontáž bezdrátové karty Mini-Card“ na straně 33.
- 8 Postupujte podle pokynů krok 1 až krok 8 v části „Vyjmutí základní desky“ na straně 38.

## Postup

- 1 Odšroubujte šrouby upevňující redukční desku pevného disku k systémové desce.
- 2 Odpojte redukční desku pevného disku od základní desky.



1 šrouby (2)

2 redukční deska pevného disku



# Instalace redukční desky pevného disku

---

 **VAROVÁNÍ:** Před manipulací s vnitřními částmi počítače si přečtěte bezpečnostní informace dodané s počítačem a postupujte podle kroků popsanych v části „Před manipulací uvnitř počítače“ na straně 9. Po dokončení práce uvnitř počítače postupujte podle pokynů v části „Po dokončení práce uvnitř počítače“ na straně 11. Další informace o vzorových bezpečnostních postupech naleznete na webové stránce Regulatory Compliance (Soulad s předpisy) na adrese [dell.com/regulatory\\_compliance](http://dell.com/regulatory_compliance).

## Postup

- 1 Připojte redukční desku pevného disku k základní desce.
- 2 Upevněte šrouby připevňující redukční desku pevného disku k základní desce.

## Následné požadavky

- 1 Postupujte podle pokynů krok 5 až krok 11 v části „Zpětná montáž základní desky“ na straně 42.
- 2 Namontujte bezdrátovou kartu Mini-Card. Viz „Montáž bezdrátové karty Mini-Card“ na straně 35.
- 3 Namontujte opěrku rukou. Viz „Montáž opěrky rukou“ na straně 32.
- 4 Namontujte klávesnici. Viz „Vložení klávesnice“ na straně 19.
- 5 Nasaďte spodní kryt. Viz „Nasazení krytu základny“ na straně 21.
- 6 Postupujte podle pokynů krok 3 až krok 4 v části „Montáž diskové mechaniky“ na straně 16.
- 7 Postupujte podle pokynů krok 3 až krok 5 v části „Montáž pevného disku“ na straně 26.
- 8 Vyměňte baterii. Viz „Vložení baterie“ na straně 13.

# Demontáž reproduktorů

---

 **VAROVÁNÍ:** Před manipulací s vnitřními částmi počítače si přečtěte bezpečnostní informace dodané s počítačem a postupujte podle kroků popsaných v části „Před manipulací uvnitř počítače“ na straně 9. Po dokončení práce uvnitř počítače postupujte podle pokynů v části „Po dokončení práce uvnitř počítače“ na straně 11. Další informace o vzorových bezpečnostních postupech naleznete na webové stránce Regulatory Compliance (Soulad s předpisy) na adrese [dell.com/regulatory\\_compliance](https://dell.com/regulatory_compliance).

## Přípravné kroky

- 1 Vyjměte baterii. Viz „Vyjmutí baterie“ na straně 12.
- 2 Postupujte podle pokynů krok 1 až krok 2 v části „Demontáž diskové mechaniky“ na straně 14.
- 3 Postupujte podle pokynů krok 1 až krok 3 v části „Demontáž pevného disku“ na straně 24.
- 4 Sejměte kryt základny. Viz „Sejmutí krytu základny“ na straně 20.
- 5 Demontujte klávesnici. Viz „Vyjmutí klávesnice“ na straně 17.
- 6 Sejměte opěrku rukou. Viz „Demontáž opěrky rukou“ na straně 29.
- 7 Demontujte bezdrátovou kartu Mini-Card. Viz „Demontáž bezdrátové karty Mini-Card“ na straně 33.
- 8 Postupujte podle pokynů krok 1 až krok 7 v části „Vyjmutí základní desky“ na straně 38.

## Postup

- 1 Vyjměte šrouby, které upevňují reproduktory k základně počítače.
- 2 Zapamatujte si umístění kabelu reproduktoru a vyjměte ho z vodiček.
- 3 Vyjměte reproduktory i jejich kabel ze základny počítače.



---

1 šrouby (4)

2 reproduktory (2)

---

3 kabel reproduktoru

---

# Montáž reproduktorů

---

 **VAROVÁNÍ:** Před manipulací s vnitřními částmi počítače si přečtěte bezpečnostní informace dodané s počítačem a postupujte podle kroků popsanych v části „Před manipulací uvnitř počítače“ na straně 9. Po dokončení práce uvnitř počítače postupujte podle pokynů v části „Po dokončení práce uvnitř počítače“ na straně 11. Další informace o vzorových bezpečnostních postupech naleznete na webové stránce Regulatory Compliance (Soulad s předpisy) na adrese [dell.com/regulatory\\_compliance](http://dell.com/regulatory_compliance).

## Postup

- 1 Pomocí zarovnávacích otvorů v základně počítače umístěte reproduktory na místo.
- 2 Vedte kabel reproduktoru vodičky na základně počítače.
- 3 Namontujte šrouby, které upevňují reproduktory k základně počítače.

## Následné požadavky

- 1 Postupujte podle pokynů krok 5 až krok 11 v části „Zpětná montáž základní desky“ na straně 42.
- 2 Namontujte bezdrátovou kartu Mini-Card. Viz „Montáž bezdrátové karty Mini-Card“ na straně 35.
- 3 Namontujte opěrku rukou. Viz „Montáž opěrky rukou“ na straně 32.
- 4 Namontujte klávesnici. Viz „Vložení klávesnice“ na straně 19.
- 5 Nasaďte spodní kryt. Viz „Nasazení krytu základny“ na straně 21.
- 6 Postupujte podle pokynů krok 3 až krok 4 v části „Montáž diskové mechaniky“ na straně 16.
- 7 Postupujte podle pokynů krok 3 až krok 5 v části „Montáž pevného disku“ na straně 26.
- 8 Vyměňte baterii. Viz „Vložení baterie“ na straně 13.

# Demontáž sestavy displeje

---

 **VAROVÁNÍ:** Před manipulací s vnitřními částmi počítače si přečtěte bezpečnostní informace dodané s počítačem a postupujte podle kroků popsaných v části „Před manipulací uvnitř počítače“ na straně 9. Po dokončení práce uvnitř počítače postupujte podle pokynů v části „Po dokončení práce uvnitř počítače“ na straně 11. Další informace o vzorových bezpečnostních postupech naleznete na webové stránce Regulatory Compliance (Soulad s předpisy) na adrese [dell.com/regulatory\\_compliance](http://dell.com/regulatory_compliance).

## Přípravné kroky

- 1 Vyjměte baterii. Viz „Vyjmutí baterie“ na straně 12.
- 2 Postupujte podle pokynů krok 1 až krok 2 v části „Demontáž diskové mechaniky“ na straně 14.
- 3 Postupujte podle pokynů krok 1 až krok 3 v části „Demontáž pevného disku“ na straně 24.
- 4 Sejměte kryt základny. Viz „Sejmutí krytu základny“ na straně 20.
- 5 Demontujte klávesnici. Viz „Vyjmutí klávesnice“ na straně 17.
- 6 Sejměte opěrku rukou. Viz „Demontáž opěrky rukou“ na straně 29.
- 7 Demontujte bezdrátovou kartu Mini-Card. Viz „Demontáž bezdrátové karty Mini-Card“ na straně 33.
- 8 Postupujte podle pokynů krok 1 až krok 7 v části „Vyjmutí základní desky“ na straně 38.

## Postup

- 1 Zapamatujte si umístění kabelu antény a vyjměte ho z vodiček.
- 2 Vyšroubujte šrouby, které připevňují sestavu displeje k základně počítače.
- 3 Vyjměte sestavu displeje z počítače.

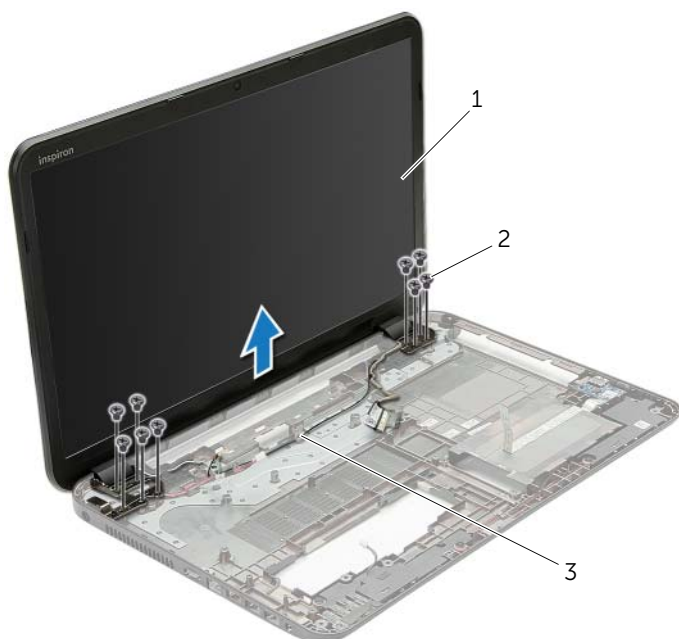

---

1 sestava displeje

2 šroubky (9)

---

3 vodička

---

# Montáž sestavy displeje

---

 **VAROVÁNÍ:** Před manipulací s vnitřními částmi počítače si přečtěte bezpečnostní informace dodané s počítačem a postupujte podle kroků popsanych v části „Před manipulací uvnitř počítače“ na straně 9. Po dokončení práce uvnitř počítače postupujte podle pokynů v části „Po dokončení práce uvnitř počítače“ na straně 11. Další informace o vzorových bezpečnostních postupech naleznete na webové stránce Regulatory Compliance (Soulad s předpisy) na adrese [dell.com/regulatory\\_compliance](http://dell.com/regulatory_compliance).

## Postup

- 1 Vložte sestavu displeje na základnu počítače a zarovnejte otvory pro šrouby v sestavě displeje s otvory pro šrouby v základně počítače.
- 2 Našroubujte šrouby, které připevňují sestavu displeje k základně počítače.
- 3 Vedte kabel antény vodičky na základně počítače.

## Následné požadavky

- 1 Postupujte podle pokynů krok 5 až krok 11 v části „Zpětná montáž základní desky“ na straně 42.
- 2 Namontujte bezdrátovou kartu Mini-Card. Viz „Montáž bezdrátové karty Mini-Card“ na straně 35.
- 3 Namontujte opěrku rukou. Viz „Montáž opěrky rukou“ na straně 32.
- 4 Namontujte klávesnici. Viz „Vložení klávesnice“ na straně 19.
- 5 Nasaďte spodní kryt. Viz „Nasazení krytu základny“ na straně 21.
- 6 Postupujte podle pokynů krok 3 až krok 4 v části „Montáž diskové mechaniky“ na straně 16.
- 7 Postupujte podle pokynů krok 3 až krok 5 v části „Montáž pevného disku“ na straně 26.
- 8 Vyměňte baterii. Viz „Vložení baterie“ na straně 13.

# Demontáž rámečku displeje

---



**VAROVÁNÍ:** Před manipulací s vnitřními částmi počítače si přečtěte bezpečnostní informace dodané s počítačem a postupujte podle kroků popsaných v části „Před manipulací uvnitř počítače“ na straně 9. Po dokončení práce uvnitř počítače postupujte podle pokynů v části „Po dokončení práce uvnitř počítače“ na straně 11. Další informace o vzorových bezpečnostních postupech naleznete na webové stránce Regulatory Compliance (Soulad s předpisy) na adrese [dell.com/regulatory\\_compliance](https://dell.com/regulatory_compliance).

## Přípravné kroky

- 1 Vyjměte baterii. Viz „Vyjmutí baterie“ na straně 12.
- 2 Postupujte podle pokynů krok 1 až krok 2 v části „Demontáž diskové mechaniky“ na straně 14.
- 3 Postupujte podle pokynů krok 1 až krok 3 v části „Demontáž pevného disku“ na straně 24.
- 4 Sejměte kryt základny. Viz „Sejmutí krytu základny“ na straně 20.
- 5 Demontujte klávesnici. Viz „Vyjmutí klávesnice“ na straně 17.
- 6 Sejměte opěrku rukou. Viz „Demontáž opěrky rukou“ na straně 29.
- 7 Demontujte bezdrátovou kartu Mini-Card. Viz „Demontáž bezdrátové karty Mini-Card“ na straně 33.
- 8 Postupujte podle pokynů krok 1 až krok 7 v části „Vyjmutí základní desky“ na straně 38.
- 9 Demontujte sestavu displeje. Viz „Demontáž sestavy displeje“ na straně 53.



## Postup

- 1 Prsty opatrně páčením vysuňte vnitřní okraj rámečku displeje.
- 2 Rámeček displeje vyjměte ze zadního krytu displeje.



---

1 rámeček displeje

---

# Montáž rámečku displeje

---

 **VAROVÁNÍ:** Před manipulací s vnitřními částmi počítače si přečtěte bezpečnostní informace dodané s počítačem a postupujte podle kroků popsanych v části „Před manipulací uvnitř počítače“ na straně 9. Po dokončení práce uvnitř počítače postupujte podle pokynů v části „Po dokončení práce uvnitř počítače“ na straně 11. Další informace o vzorových bezpečnostních postupech naleznete na webové stránce Regulatory Compliance (Soulad s předpisy) na adrese [dell.com/regulatory\\_compliance](http://dell.com/regulatory_compliance).

## Postup

Zarovnejte rámeček displeje se zadním krytem displeje a opatrně jej zaklapněte na místo.

## Následné požadavky

- 1 Namontujte sestavu displeje. Viz „Montáž sestavy displeje“ na straně 55.
- 2 Postupujte podle pokynů krok 5 až krok 11 v části „Zpětná montáž základní desky“ na straně 42.
- 3 Namontujte bezdrátovou kartu Mini-Card. Viz „Montáž bezdrátové karty Mini-Card“ na straně 35.
- 4 Namontujte opěrku rukou. Viz „Montáž opěrky rukou“ na straně 32.
- 5 Namontujte klávesnici. Viz „Vložení klávesnice“ na straně 19.
- 6 Nasaďte spodní kryt. Viz „Nasazení krytu základny“ na straně 21.
- 7 Postupujte podle pokynů krok 3 až krok 4 v části „Montáž diskové mechaniky“ na straně 16.
- 8 Postupujte podle pokynů krok 3 až krok 5 v části „Montáž pevného disku“ na straně 26.
- 9 Vyměňte baterii. Viz „Vložení baterie“ na straně 13.

# Vyjmutí závěsů displeje

---

 **VAROVÁNÍ:** Před manipulací s vnitřními částmi počítače si přečtěte bezpečnostní informace dodané s počítačem a postupujte podle kroků popsanych v části „Před manipulací uvnitř počítače“ na straně 9. Po dokončení práce uvnitř počítače postupujte podle pokynů v části „Po dokončení práce uvnitř počítače“ na straně 11. Další informace o vzorových bezpečnostních postupech naleznete na webové stránce Regulatory Compliance (Soulad s předpisy) na adrese [dell.com/regulatory\\_compliance](http://dell.com/regulatory_compliance).

## Přípravné kroky

- 1 Vyjměte baterii. Viz „Vyjmutí baterie“ na straně 12.
- 2 Postupujte podle pokynů krok 1 až krok 2 v části „Demontáž diskové mechaniky“ na straně 14.
- 3 Postupujte podle pokynů krok 1 až krok 3 v části „Demontáž pevného disku“ na straně 24.
- 4 Sejměte kryt základny. Viz „Sejmutí krytu základny“ na straně 20.
- 5 Demontujte klávesnici. Viz „Vyjmutí klávesnice“ na straně 17.
- 6 Sejměte opěrku rukou. Viz „Demontáž opěrky rukou“ na straně 29.
- 7 Demontujte bezdrátovou kartu Mini-Card. Viz „Demontáž bezdrátové karty Mini-Card“ na straně 33.
- 8 Postupujte podle pokynů krok 1 až krok 7 v části „Vyjmutí základní desky“ na straně 38.
- 9 Demontujte sestavu displeje. Viz „Demontáž sestavy displeje“ na straně 53.
- 10 Demontujte rámeček displeje. Viz „Demontáž rámečku displeje“ na straně 56.

## Postup

- 1 Odstraňte šrouby, které upevňují panty displeje k zadnímu krytu displeje.
- 2 Závěsy displeje zvedněte směrem od zadního krytu displeje.

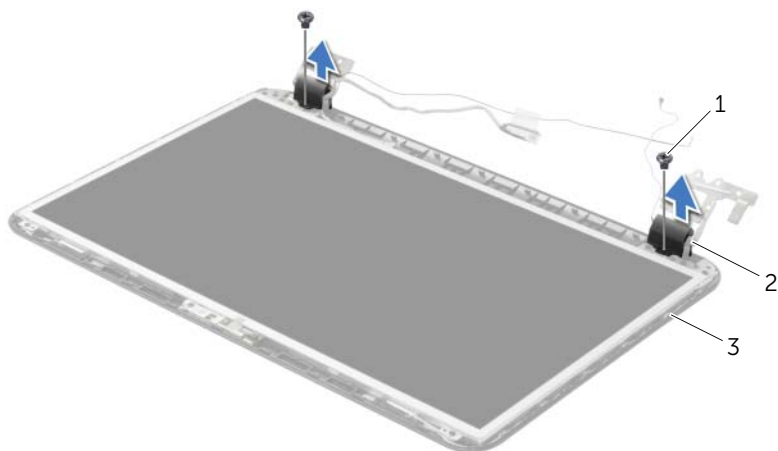

---

1 šrouby (2)

2 závěsy displeje (2)

---

3 zadní kryt displeje

---

# Montáž závěsů displeje

---

 **VAROVÁNÍ:** Před manipulací s vnitřními částmi počítače si přečtěte bezpečnostní informace dodané s počítačem a postupujte podle kroků popsanych v části „Před manipulací uvnitř počítače“ na straně 9. Po dokončení práce uvnitř počítače postupujte podle pokynů v části „Po dokončení práce uvnitř počítače“ na straně 11. Další informace o vzorových bezpečnostních postupech naleznete na webové stránce Regulatory Compliance (Soulad s předpisy) na adrese [dell.com/regulatory\\_compliance](http://dell.com/regulatory_compliance).

## Postup

- 1 Vyrovnajte otvory pro šrouby v závěsech displeje s otvory pro šrouby v zadním krytu displeje.
- 2 Utáhněte šrouby, které připevňují závěsy displeje k zadnímu krytu displeje.

## Následné požadavky

- 1 Namontujte rámeček displeje. Viz „Montáž rámečku displeje“ na straně 58.
- 2 Namontujte sestavu displeje. Viz „Montáž sestavy displeje“ na straně 55.
- 3 Postupujte podle pokynů krok 5 až krok 11 v části „Zpětná montáž základní desky“ na straně 42.
- 4 Namontujte bezdrátovou kartu Mini-Card. Viz „Montáž bezdrátové karty Mini-Card“ na straně 35.
- 5 Namontujte opěrku rukou. Viz „Montáž opěrky rukou“ na straně 32.
- 6 Namontujte klávesnici. Viz „Vložení klávesnice“ na straně 19.
- 7 Nasadte spodní kryt. Viz „Nasazení krytu základny“ na straně 21.
- 8 Postupujte podle pokynů krok 3 až krok 4 v části „Montáž diskové mechaniky“ na straně 16.
- 9 Postupujte podle pokynů krok 1 až krok 3 v části „Montáž pevného disku“ na straně 26.
- 10 Vyměňte baterii. Viz „Vložení baterie“ na straně 13.

# Demontáž panelu displeje

---



**VAROVÁNÍ:** Před manipulací s vnitřními částmi počítače si přečtěte bezpečnostní informace dodané s počítačem a postupujte podle kroků popsaných v části „Před manipulací uvnitř počítače“ na straně 9. Po dokončení práce uvnitř počítače postupujte podle pokynů v části „Po dokončení práce uvnitř počítače“ na straně 11. Další informace o vzorových bezpečnostních postupech naleznete na webové stránce Regulatory Compliance (Soulad s předpisy) na adrese [dell.com/regulatory\\_compliance](http://dell.com/regulatory_compliance).

## Přípravné kroky

- 1 Vyjměte baterii. Viz „Vyjmutí baterie“ na straně 12.
- 2 Postupujte podle pokynů krok 1 až krok 2 v části „Demontáž diskové mechaniky“ na straně 14.
- 3 Postupujte podle pokynů krok 1 až krok 3 v části „Demontáž pevného disku“ na straně 24.
- 4 Sejměte kryt základny. Viz „Sejmutí krytu základny“ na straně 20.
- 5 Demontujte paměťové moduly. Viz „Vyjmutí paměťových modulů“ na straně 22.
- 6 Demontujte klávesnici. Viz „Vyjmutí klávesnice“ na straně 17.
- 7 Sejměte opěrku rukou. Viz „Demontáž opěrky rukou“ na straně 29.
- 8 Demontujte bezdrátovou kartu Mini-Card. Viz „Demontáž bezdrátové karty Mini-Card“ na straně 33.
- 9 Postupujte podle pokynů krok 1 až krok 7 v části „Vyjmutí základní desky“ na straně 38.
- 10 Demontujte sestavu displeje. Viz „Demontáž sestavy displeje“ na straně 53.
- 11 Demontujte rámeček displeje. Viz „Demontáž rámečku displeje“ na straně 56.
- 12 Vytáhněte závěsy displeje. Viz „Vyjmutí závěsů displeje“ na straně 59.

## Postup

- 1 Odstraňte šrouby, které upevňují panel displeje k zadnímu krytu displeje.
- 2 Jemně zdvihněte panel displeje a otočte jej.

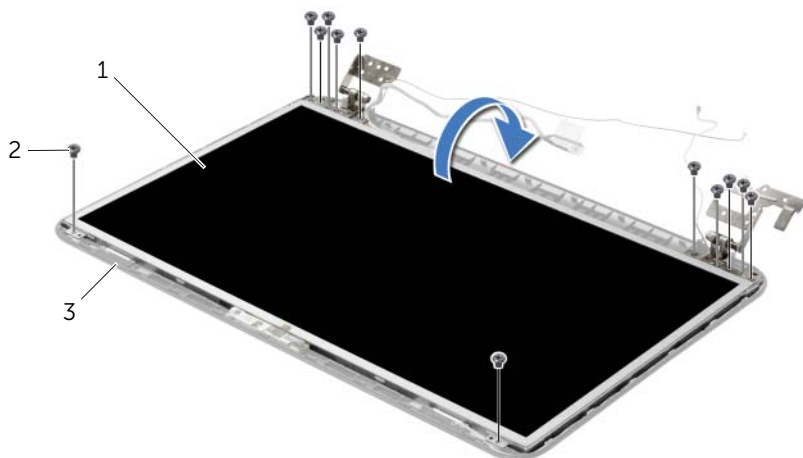

1	panel displeje	2	šrouby (12)
3	zadní kryt displeje		

- 3 Odlepte pásku připevněnou na kabelu displeje.
- 4 Odpojte kabel displeje od panelu displeje.

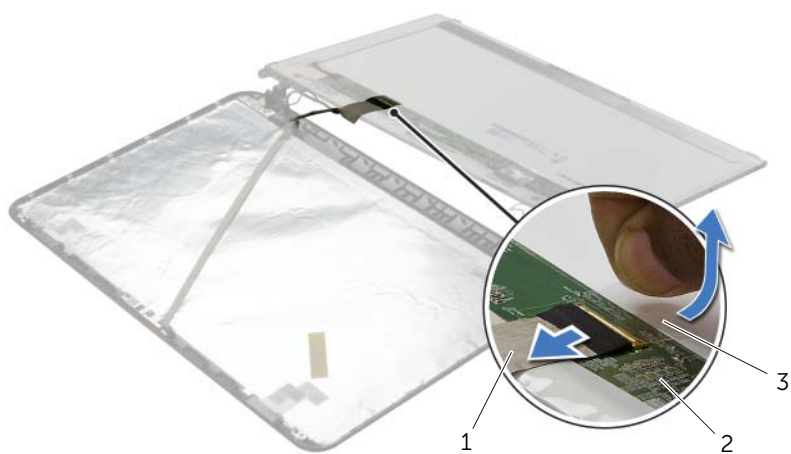

1	kabel displeje	2	panel displeje
3	páska		

# Montáž panelu displeje

---



**VAROVÁNÍ:** Před manipulací s vnitřními částmi počítače si přečtěte bezpečnostní informace dodané s počítačem a postupujte podle kroků popsanych v části „Před manipulací uvnitř počítače“ na straně 9. Po dokončení práce uvnitř počítače postupujte podle pokynů v části „Po dokončení práce uvnitř počítače“ na straně 11. Další informace o vzorových bezpečnostních postupech naleznete na webové stránce Regulatory Compliance (Soulad s předpisy) na adrese [dell.com/regulatory\\_compliance](http://dell.com/regulatory_compliance).

## Postup

- 1 Připojte kabel displeje k panelu displeje a přilepte pásku připevňující kabel displeje.
- 2 Opatrně umístěte panel displeje na zadní kryt displeje a zarovnejte zdíčky pro šroubky na panelu displeje se zdíčkami pro šroubky na zadním krytu displeje.
- 3 Utáhněte šrouby, které upevňují panel displeje k zadnímu krytu displeje.

## Následné požadavky

- 1 Namontujte závěsy displeje. Viz „Montáž závěsů displeje“ na straně 61.
- 2 Namontujte rámeček displeje. Viz „Montáž rámečku displeje“ na straně 58.
- 3 Namontujte sestavu displeje. Viz „Montáž sestavy displeje“ na straně 55.
- 4 Postupujte podle pokynů krok 5 až krok 11 v části „Zpětná montáž základní desky“ na straně 42.
- 5 Namontujte bezdrátovou kartu Mini-Card. Viz „Montáž bezdrátové karty Mini-Card“ na straně 35.
- 6 Namontujte opěrku rukou. Viz „Montáž opěrky rukou“ na straně 32.
- 7 Namontujte klávesnici. Viz „Vložení klávesnice“ na straně 19.
- 8 Namontujte paměťové moduly. Viz „Montáž paměťových modulů“ na straně 23.
- 9 Nasadte spodní kryt. Viz „Nasazení krytu základny“ na straně 21.
- 10 Postupujte podle pokynů krok 3 až krok 4 v části „Montáž diskové mechaniky“ na straně 16.
- 11 Postupujte podle pokynů krok 3 až krok 5 v části „Montáž pevného disku“ na straně 26.
- 12 Vyměňte baterii. Viz „Vložení baterie“ na straně 13.



# Demontáž modulu kamery

---

 **VAROVÁNÍ:** Před manipulací s vnitřními částmi počítače si přečtěte bezpečnostní informace dodané s počítačem a postupujte podle kroků popsaných v části „Před manipulací uvnitř počítače“ na straně 9. Po dokončení práce uvnitř počítače postupujte podle pokynů v části „Po dokončení práce uvnitř počítače“ na straně 11. Další informace o vzorových bezpečnostních postupech naleznete na webové stránce Regulatory Compliance (Soulad s předpisy) na adrese [dell.com/regulatory\\_compliance](http://dell.com/regulatory_compliance).

## Přípravné kroky

- 1 Vyměňte baterii. Viz „Vymutí baterie“ na straně 12.
- 2 Postupujte podle pokynů krok 1 až krok 2 v části „Demontáž diskové mechaniky“ na straně 14.
- 3 Postupujte podle pokynů krok 1 až krok 3 v části „Demontáž pevného disku“ na straně 24.
- 4 Sejměte kryt základny. Viz „Sejmutí krytu základny“ na straně 20.
- 5 Demontujte paměťové moduly. Viz „Vymutí paměťových modulů“ na straně 22.
- 6 Demontujte klávesnici. Viz „Vymutí klávesnice“ na straně 17.
- 7 Sejměte opěrku rukou. Viz „Demontáž opěrky rukou“ na straně 29.
- 8 Demontujte bezdrátovou kartu Mini-Card. Viz „Demontáž bezdrátové karty Mini-Card“ na straně 33.
- 9 Postupujte podle pokynů krok 1 až krok 7 v části „Vymutí základní desky“ na straně 38.
- 10 Demontujte sestavu displeje. Viz „Demontáž sestavy displeje“ na straně 53.
- 11 Demontujte rámeček displeje. Viz „Demontáž rámečku displeje“ na straně 56.
- 12 Demontujte panel displeje. Viz „Demontáž panelu displeje“ na straně 62.

## Postup

- 1 Odpojte kabel kamery od modulu.
- 2 Vyjměte šroub připevňující modul kamery k zadnímu krytu displeje.
- 3 Vyjměte modul kamery ze zadního krytu displeje.

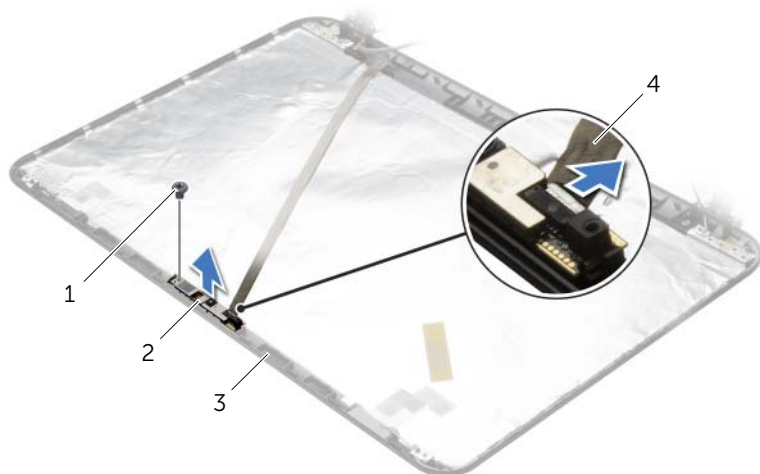

1	šroub	2	modul kamery
3	zadní kryt displeje	4	kabel kamery

# Montáž modulu kamery

---

 **VAROVÁNÍ:** Před manipulací s vnitřními částmi počítače si přečtěte bezpečnostní informace dodané s počítačem a postupujte podle kroků popsanych v části „Před manipulací uvnitř počítače“ na straně 9. Po dokončení práce uvnitř počítače postupujte podle pokynů v části „Po dokončení práce uvnitř počítače“ na straně 11. Další informace o vzorových bezpečnostních postupech naleznete na webové stránce Regulatory Compliance (Soulad s předpisy) na adrese [dell.com/regulatory\\_compliance](http://dell.com/regulatory_compliance).

## Postup

- 1 Umístěte modul kamery na správné místo pomocí zarovnávacích kolíků na zadním krytu displeje.
- 2 Našroubujte šroub, který připevňuje modul kamery k zadnímu krytu displeje.
- 3 Připojte kabel kamery k modulu kamery.

## Následné požadavky

- 1 Namontujte rámeček displeje. Viz „Montáž rámečku displeje“ na straně 58.
- 2 Namontujte sestavu displeje. Viz „Montáž sestavy displeje“ na straně 55.
- 3 Postupujte podle pokynů krok 5 až krok 11 v části „Zpětná montáž základní desky“ na straně 42.
- 4 Namontujte bezdrátovou kartu Mini-Card. Viz „Montáž bezdrátové karty Mini-Card“ na straně 35.
- 5 Namontujte opěrku rukou. Viz „Montáž opěrky rukou“ na straně 32.
- 6 Namontujte klávesnici. Viz „Vložení klávesnice“ na straně 19.
- 7 Namontujte paměťové moduly. Viz „Montáž paměťových modulů“ na straně 23.
- 8 Nasaďte spodní kryt. Viz „Nasazení krytu základny“ na straně 21.
- 9 Postupujte podle pokynů krok 3 až krok 4 v části „Montáž diskové mechaniky“ na straně 16.
- 10 Postupujte podle pokynů krok 3 až krok 5 v části „Montáž pevného disku“ na straně 26.
- 11 Vyměňte baterii. Viz „Vložení baterie“ na straně 13.

# Vyjmutí portu napájecího adaptéru

---

 **VAROVÁNÍ:** Před manipulací s vnitřními částmi počítače si přečtěte bezpečnostní informace dodané s počítačem a postupujte podle kroků popsaných v části „Před manipulací uvnitř počítače“ na straně 9. Po dokončení práce uvnitř počítače postupujte podle pokynů v části „Po dokončení práce uvnitř počítače“ na straně 11. Další informace o vzorových bezpečnostních postupech naleznete na webové stránce Regulatory Compliance (Soulad s předpisy) na adrese [dell.com/regulatory\\_compliance](http://dell.com/regulatory_compliance).

## Přípravné kroky

- 1 Vyjměte baterii. Viz „Vyjmutí baterie“ na straně 12.
- 2 Postupujte podle pokynů krok 1 až krok 2 v části „Demontáž diskové mechaniky“ na straně 14.
- 3 Postupujte podle pokynů krok 1 až krok 3 v části „Demontáž pevného disku“ na straně 24.
- 4 Sejměte kryt základny. Viz „Sejmutí krytu základny“ na straně 20.
- 5 Demontujte paměťové moduly. Viz „Vyjmutí paměťových modulů“ na straně 22.
- 6 Demontujte klávesnici. Viz „Vyjmutí klávesnice“ na straně 17.
- 7 Sejměte opěrku rukou. Viz „Demontáž opěrky rukou“ na straně 29.
- 8 Demontujte bezdrátovou kartu Mini-Card. Viz „Demontáž bezdrátové karty Mini-Card“ na straně 33.
- 9 Postupujte podle pokynů krok 1 až krok 7 v části „Vyjmutí základní desky“ na straně 38.
- 10 Demontujte sestavu displeje. Viz „Demontáž sestavy displeje“ na straně 53.

## Postup

- 1 Všimněte si, kudy je veden kabel portu napájecího adaptéru, a vyjměte ho z vodiček v základně počítače.
- 2 Vyjměte port napájecího adaptéru spolu s kabelem ze základny počítače.

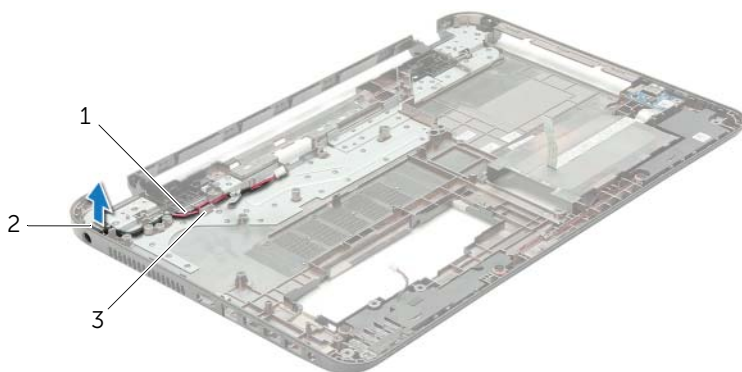

---

1 kabel portu napájecího adaptéru

2 port napájecího adaptéru

---

3 vodička

---

# Vložení portu napájecího adaptéru

---

 **VAROVÁNÍ:** Před manipulací s vnitřními částmi počítače si přečtěte bezpečnostní informace dodané s počítačem a postupujte podle kroků popsanych v části „Před manipulací uvnitř počítače“ na straně 9. Po dokončení práce uvnitř počítače postupujte podle pokynů v části „Po dokončení práce uvnitř počítače“ na straně 11. Další informace o vzorových bezpečnostních postupech naleznete na webové stránce Regulatory Compliance (Soulad s předpisy) na adrese [dell.com/regulatory\\_compliance](http://dell.com/regulatory_compliance).

## Postup

- 1 Zasuňte napájecí adaptér na své místo.
- 2 Vedďte kabel portu napájecího zdroje vodičky k základně počítače.

## Následné požadavky

- 1 Namontujte sestavu displeje. Viz „Montáž sestavy displeje“ na straně 55.
- 2 Postupujte podle pokynů krok 5 až krok 11 v části „Zpětná montáž základní desky“ na straně 42.
- 3 Namontujte bezdrátovou kartu Mini-Card. Viz „Montáž bezdrátové karty Mini-Card“ na straně 35.
- 4 Namontujte opěrku rukou. Viz „Montáž opěrky rukou“ na straně 32.
- 5 Namontujte klávesnici. Viz „Vložení klávesnice“ na straně 19.
- 6 Nasaďte spodní kryt. Viz „Nasazení krytu základny“ na straně 21.
- 7 Postupujte podle pokynů krok 3 až krok 4 v části „Montáž diskové mechaniky“ na straně 16.
- 8 Postupujte podle pokynů krok 3 až krok 5 v části „Montáž pevného disku“ na straně 26.
- 9 Vyměňte baterii. Viz „Vložení baterie“ na straně 13.

# Aktualizace systému BIOS

---

Aktualizaci systému BIOS je vhodné provést v případě, že je k dispozici jeho nová verze, nebo v případě výměny systémové desky. Aktualizace systému BIOS:

- 1 Zapněte počítač.
- 2 Přejděte na web **dell.com/support**.
- 3 Pokud máte k dispozici servisní štítek, zadejte údaje na štítku a klikněte na tlačítko **Odeslat**.

Pokud nemáte k dispozici servisní štítek počítače, klikněte na možnost **Automaticky zjistit moje výrobní číslo** a umožněte tak automatické rozpoznání servisního štítku počítače.

 **POZNÁMKA:** Pokud nelze rozpoznat servisní štítek počítače automaticky, vyberte svůj produkt z kategorií produktů.

- 4 Klikněte na položku **Ovladače a položky ke stažení**.
- 5 V rozevíracím poli **Operační systém** vyberte operační systém počítače.
- 6 Klikněte na možnost **BIOS**.
- 7 Klikněte na odkaz **Stahování souboru** a stáhněte si nejnovější verzi systému BIOS pro váš počítač.
- 8 Na další stránce vyberte možnost **Stahování jednoho souboru** a klikněte na tlačítko **Pokračovat**.
- 9 Uložte soubor a po dokončení stahování přejděte do složky, kam jste uložili soubor s aktualizací systému BIOS.
- 10 Dvakrát klikněte na ikonu souboru s aktualizací systému BIOS a postupujte podle pokynů na obrazovce.